

# Dôležité, uschovajte pre neskoršiu potrebu: ČÍTAJTE POZORNE

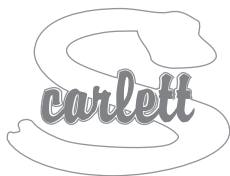

## Detská postielka so sťahovacím bokom

# Návod na montáž a použitie postielky

0719 Scarlett Dominik, materiál - borovica, farba - prírodná (bezfarebný lak)

### Zoznam dielov:

- 1 – skrutka dlhšia (8x)
- 2 – skrutka kratšia (8x)
- 3 – valčeková matica (8x)
- 4 – spodný držiak plast. (2x)
- 5 – prostredný držiak plast. (4x)
- 6 – horný držiak plast. (2x)
- 7 – poistka plast. (1x ľavá, 1x pravá)
- 8 – kovový prút (2x)
- 9 – imbusový kľúč (1x)

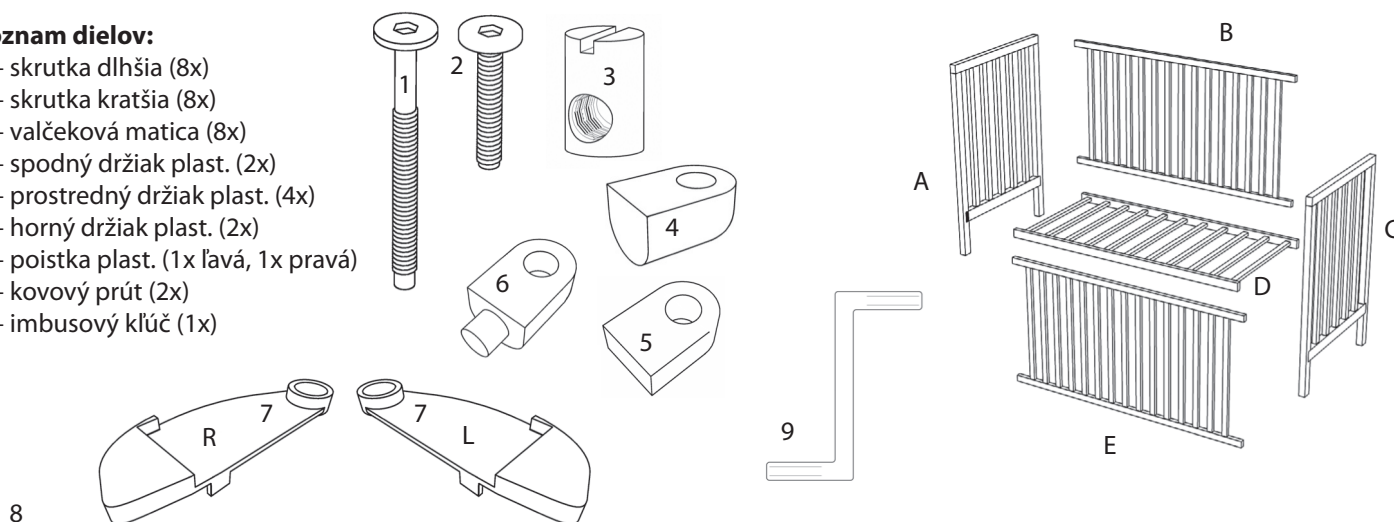

**1.** Pomocou skrutiek (1) a valčekových matic (3) spojte čelá (A, C) a bok postielky (B)

**2.** Skrutky (1) a valčekovými maticami (3) pripevnite rošt (D). Na výber máte hornú, alebo dolnú polohu..  
**Valčekové matice (3) sa pri spájaní s bočnicou postielky vkladajú vždy zo spoda roštu, nesmie dôjsť k otočeniu roštu, hrozí poškodenie roštu.**

**3.** Skrutky (2) pripevnite spodné držiaky (4) v spodnej časti nôh oboch čelných stien a do sťahovacieho boku (E) nasuňte cez navítané otvory kovové prúty (8), uprostred s navlečenými strednými držiakmi (5).

**4.** Vložte prúty (8) do spodných držiakov (4) a skrutky (2) pripevnite stredné držiaky (5) k čelom postielky (A, C)

5.



Nasadte poistky (7) na horné držiaky (6), nasuňte na prúty a pomocou skrutky (2) pripievnte k nohe postielky

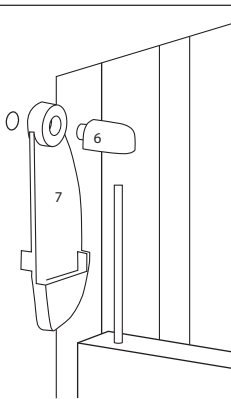

Nohy postielky sú predvrtané pre prípadné nasadenie koliesok. Kolieska slúžia iba na pohyb po miestnosti po vodorovnej ploche.

**Pozor!**

Pri jazde cez prahy, alebo iné nerovnosti, môže dôjsť k poškodeniu (vylomieniu) nožičiek postielky.



**Kolieska nie sú súčasťou postielky a ich montáž a používanie postielky s kolieskami je na vlastné riziko.**

**Návod na použitie sťahovacieho boku**

Pri zdvihnutej polohe je bok postielky zavesený na ploche poistiek (7). Na stiahnutie boku ho ľahko nadvihnite, odkloňte poistky a bok sa ľahko spustí dole. Po každej manipulácii so sťahovacím bokom sa uistite, že bok je po stiahnutí nahor riadne zaistený.

**Upozornenie:**

mezi hornú plochu matrace a horného hranou dlhou bočnicu musí zústať hĺbka minimálne 20 cm. Ve spodní polohe roštu 50cm. Toto je naznačeno ryskou na čele postýlky. Nejedná sa tedy o vadu výrobku, ale o požiadavku evropské normy ČSN EN 716-1+AC (910606)

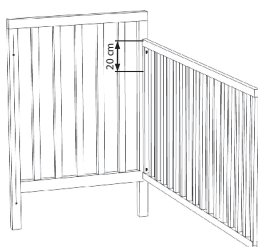

**Odporúčanie:**

V prípade, že dôjde k uvoľneniu plastových puzdiar v nohách postielky, odporúčame ich nalepenie lepidlom na drevo, aby nedochádzalo k vypadávaniu koliesok a možnému vylomieniu nôh.

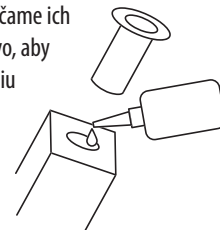

**Montáž automatickej poistky**

1. Stiahnite bočnicu do spodnej polohy.
2. Priložte poistku na vnútorné boky postielky vo vzdialenosti 12 mm od stiahnutej bočnice a priskrutkujte.

**Použitie automatickej poistky**

Pri stiahnutí bočnice do spodnej polohy je bočnica automaticky zaistená. Na vysunutie bočnice je potrebné stlačiť poistky na oboch stranách a vysunúť bočnicu.

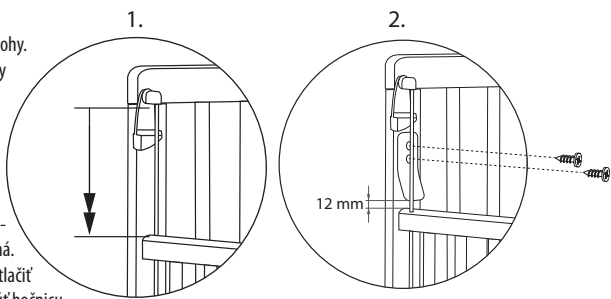

**VAROVANIE / UPOZORNENIE**

**pri bočnici v dolnej polohe nenechávajte dieťa bez dozoru voľne pohybovať po miestnosti, hrozí nebezpečenstvo uškrtenia pod spodnou hranou stiahnutej bočnice!**

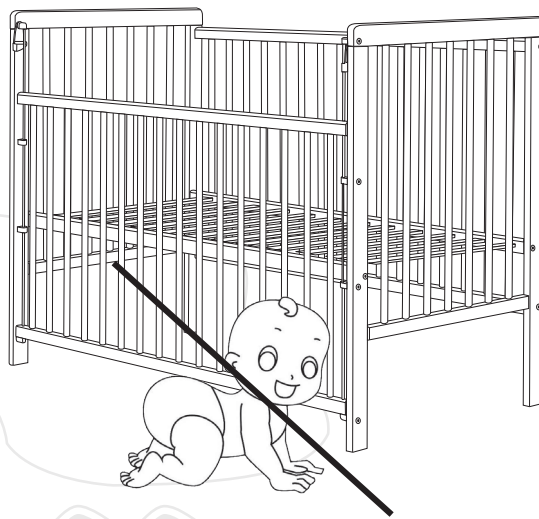

**Upozornenie**

- Upozornenie: Majte na pamäti riziko otvoreného ohňa a iných zdrojov silného tepla, napr. elektrického kúrenia, plynového ohňa a pod. v tesnej blízkosti postielky;
- Upozornenie: Nepoužívajte postielku, pokiaľ je niektorá časť rozbitá, roztrhnutá alebo chýba, a používajte iba náhradné diely schválené výrobcom;
- Upozornenie: Nenechávajte nič v postielke alebo neumiestňujte postielku blízko iného výrobku, ktorý by mohol poskytnúť oporu pre nohy alebo predstavovať nebezpečenstvo udusenía alebo uškrtenia, napr. povrazy, šnúry žalúzií/závesov
- Upozornenie: Nepoužívajte v postielke viac ako jeden matrac.

**Použitie**

- Postielka je pripravená na použitie, iba po overení, že sú zaisťovacie mechanizmy sú plne funkčné pred použitím postielky
- Výška dna je nastaviteľná, najnižšia poloha je najbezpečnejšia a mala by sa používať vždy, keď je dieťa schopné samo sedieť
- Ak necháte dieťa v postielke bez dozoru, vždy sa uistite, že sú pohyblivé bočnice v uzavretej polohe.
- Odnímateľné vodidlá pre posunutie základne nie sú pri tomto type postielky používané. Polohovanie roštu sa vykonáva pomocou skrutiek do vopred predvrtaných otvorov.
- Montážny výkres, popis jednotlivých častí a potrebného náradia na zostavenie nájdete na strane 1 tohto návodu.
- Hrúbka matrace musí byť taká, že vnútorná výška (od povrchu matrace k hornej hrane rámu postielky) bude minimálne 500 mm v najnižšej pozícii dna postielky a minimálne 200 mm v najvyššej pozícii dna postielky.
- Zárezy na nohe postielky určujú maximálnu hrúbku matrace použiteľné v postielke.
- Velikost matrace použitého v postielke musí byť taká, že medzera medzi matracom a bočnicami, matracom a čelami nebude presahovať 30 mm.
- Všetky spojovacie prvky musia byť riadne dotiahnuté a musia byť pravidelne kontrolované počas používania postielky podľa potreby.
- Postielku udržiavajte v čistote iba bavlnenou handričkou ľahko navlhčenou v čistej vode bez žiadnych chemických prostriedkov.
- Na zamedzenie zranenia pádom sa postielka nesmie používať v prípade, že je dieťa schopné vyliezť von z postielky.

**Balenie**

- Na zamedzenie nebezpečenstva udusenía odstráňte obalový materiál z dosahu dojčiat a detí (fólií, igelitov, kartónov a i.).

**Informácie pre zákazníkov**

- Postielka sa montuje na rovnej ploche, počas zostavovania nechajte skrutky povolené, až po zostavení celej postielky ich pevne dotiahnite. Počas používania je nutná kontrola týchto skrutiek, v prípade uvoľnenia ich dotiahnite.
- Postielka je ošetrená povrchovou úpravou. Použitie náterové hmoty sú zdravotne nezávadné a vyhovujú požiadavkám Vyhlášky Ministerstva zdravotníctva č. 84/2001 Zb. kladených na výrobky s lakovanou povrchovou úpravou pre deti do 3 rokov.
- Postielka je vyrobená podľa požiadaviek slovenskej normy ČSN EN 716-1+AC(910606) a európske EN 716-1:2017+AC:2019.**
- Upozornenie na požiadavku na minimálnu vnútornú výšku (tj výška medzi hornou plochou matrace do horného okraja bočnice): 50 cm pri najnižšej polohe roštu; 20 cm pri najvyššej polohe roštu. Prípadné zárezy na nohe postielky udávajú max. výšku horného kraja matrace v hornej polohe roštu a nie sú chybou na výrobku.

Zdzislaw Krajewski - Scarlett  
 Drahenská ul. 500, Novosedlice u Teplic  
 tel.: +420 417 535 770, www.scarlett.cz  
 IČ: 627 44 763